

DAIKIN

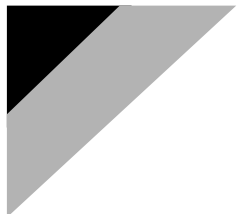

DAIKIN ROOM AIR CONDITIONER

NÁVOD NA INŠTALÁCIU

R32 Split Series



MODELÝ



FTXJ20MV1BW FTXJ20MV1BS

FTXJ25MV1BW FTXJ25MV1BS

FTXJ35MV1BW FTXJ35MV1BS

FTXJ50MV1BW FTXJ50MV1BS

Bezpečnostné opatrenia



	Pred spustením prevádzky jednotky si dôkladne prečítajte tieto bezpečnostné opatrenia.		Táto jednotka je naplnená chladivom R32.
---	--	--	--

- Opísané bezpečnostné opatrenia sú klasifikované ako VAROVANIE a UPOZORNENIE. Obidve obsahujú dôležité informácie týkajúce sa bezpečnosti. Ubezpečte sa, že ste dodržali všetky bezpečnostné opatrenia.
- Význam upozornení typu VAROVANIE a UPOZORNENIE





 **VAROVANIE**Nedodržanie týchto pokynov môže mať za následok zranenie osôb alebo straty na životoch.

 **UPOZORNENIE**.....Nedodržanie týchto pokynov môže spôsobiť škodu na majetku a zranenie osôb, ktoré môže byť vážne v závislosti od okolností.

- Bezpečnostné značky v tomto návode majú nasledujúci význam:

 Ubezpečte sa, že sa riadite pokynmi.	 Zabezpečte uzemnenie.	 O toto sa nikdy nepokúšajte.
--	---	--

- Po dokončení inštalácie spustíte skúšobnú prevádzku, skontrolujte možné poruchy a vysvetlite zákazníčkovi, ako používať klimatizáciu a starať sa o ňu podľa návodu na obsluhu.
- Originálny návod je v angličtine. Ostatné jazyky sú preklady originálneho návodu.

 VAROVANIE	
<ul style="list-style-type: none"> • O vykonanie inštalácie požiadajte vášho predajcu alebo kvalifikovaných pracovníkov. Nikdy sa nesnažte klimatizáciu sami inštalovať. Nesprávna inštalácia môže mať za následok únik vody, zásah elektrickým prúdom alebo požiar. 	
<ul style="list-style-type: none"> • Klimatizáciu inštalujte v súlade s pokynmi v tomto návode na inštaláciu. Nesprávna inštalácia môže mať za následok únik vody, zásah elektrickým prúdom alebo požiar. 	
<ul style="list-style-type: none"> • Ubezpečte sa, že pri inštalácii používate len určené príslušenstvo a diely. Ak nepoužijete špecifikované súčasti, môže dôjsť k pádu jednotky, úniku vody, zásahu elektrickým prúdom alebo požiaru. 	
<ul style="list-style-type: none"> • Klimatizáciu inštalujte na dostatočne silnom podklade, ktorý udrží jej hmotnosť. Nedostatočne silný podklad môže spôsobiť pád zariadenia a poranenie osôb. 	
<ul style="list-style-type: none"> • Elektrické vedenie sa musí inštalovať v súlade s príslušnými platnými miestnymi a národnými predpismi a pokynmi uvedenými v tomto návode na inštaláciu. Zabezpečte použitie samostatného elektrického obvodu. Nedostatočná kapacita elektrického obvodu a nesprávna inštalácia môžu spôsobiť zásah elektrickým prúdom alebo požiar. 	
<ul style="list-style-type: none"> • Použite kábel vhodnej dĺžky. Nepoužívajte vinuté ani predĺžovacie káble, pretože môže dochádzať k prehrievaniu, zásahom elektrickým prúdom alebo požiaru. 	
<ul style="list-style-type: none"> • Ubezpečte sa, že elektroinštalácia je bezpečná, používa určené vodiče a že na koncové spojenia ani vodiče nepôsobia externé sily. Nesprávne pripojenie alebo zaistenie káblov môže zapríčiniť nadmerné zahrievanie alebo požiar. 	
<ul style="list-style-type: none"> • Pri zapájaní elektrického napájania a prepájaní vnútornej a vonkajšej jednotky umiestnite káble tak, aby bolo možné bezpečne pripevniť kryt ovládacej skrine. Nesprávne umiestnenie krytu ovládacej skrine môže spôsobiť zásah elektrickým prúdom, požiar alebo prehrievanie koncoviek. 	
<ul style="list-style-type: none"> • Ak počas inštalácie uniká chladiaci plyn, priestor okamžite vyvetrajte. Ak sa chladivo dostane do kontaktu s ohňom, môžu vzniknúť toxické plyny.  	
<ul style="list-style-type: none"> • Po dokončení inštalácie skontrolujte, či neuniká chladiaci plyn. Ak chladiaci plyn uniká do miestnosti a dostane sa do kontaktu so zdrojom ohňa, ako je napríklad ohrievač, sporák alebo varič, môžu vzniknúť toxické plyny.  	
<ul style="list-style-type: none"> • Pri inštalácii alebo zmene pozície klimatizácie dbajte na odvzdušnenie chladiaceho okruhu tak, aby sa v ňom nenachádzal vzduch, a používajte len špecifikované chladivo (R32). Prítomnosť vzduchu alebo iného cudzieho predmetu v chladiacom okruhu spôsobuje nadmerný nárast tlaku, čo môže viesť k poškodeniu zariadenia alebo dokonca zraneniu osôb. 	
<ul style="list-style-type: none"> • Počas inštalácie bezpečne pripojte chladiace potrubie pred spustením kompresora. Ak nie je pripojené potrubie s chladivom a uzatvárací ventil je pri prevádzke kompresora otvorený, vzduch sa bude nasávať dovnútra, čo spôsobí nadmerný tlak v chladiacom cykle a následné poškodenie zariadenia a dokonca zranenie osôb. 	
<ul style="list-style-type: none"> • Pri vypínaní čerpadla pred demontážou chladiaceho potrubia zastavte kompresor. Ak je pri vypnutí čerpadla kompresor stále spustený a uzatvárací ventil je otvorený, pri odstraňovaní chladiaceho potrubia sa bude vzduch nasávať dovnútra, čo spôsobí nadmerný tlak v chladiacom cykle a následné poškodenie alebo dokonca zranenie osôb. 	
<ul style="list-style-type: none"> • Ubezpečte sa, že je klimatizácia uzemnená. Jednotku uzemnite k úžitkovému potrubiu, bleskozvodu alebo uzemnenému telefónnemu vedeniu. Nedokonalé uzemnenie môže mať za následok zásah elektrickým prúdom.  	
<ul style="list-style-type: none"> • Ubezpečte sa, že ste namontovali istič uzemnenia. Keď nenainštalujete istič uzemnenia, môže to mať za následok zásah elektrickým prúdom alebo požiar. 	

Bezpečnostné opatrenia

⚠ UPOZORNENIE





- Klimatizáciu neinštalujte na také miesto, kde je nebezpečenstvo úniku horľavých plynov. V prípade úniku plynu sa v blízkosti klimatizácie vytvára plyn, čo môže mať za následok nebezpečenstvo požiaru. 
- Doplniť, vypúšťať a likvidovať chladivo a pracovať s ním môže len kvalifikovaný personál.
- Pri dodržiavaní pokynov v tomto návode na inštaláciu nainštalujte odtokové potrubie, aby sa zabezpečil správny odtok, a potrubie zaizolujte s cieľom predísť kondenzácii. Nesprávna inštalácia odtokového potrubia môže spôsobiť úniky vody z vnútornej jednotky a poškodenie majetku.
- Utiahnite nástrčnú maticu podľa uvedeného postupu, napríklad pomocou momentového kľúča. Ak je nástrčná matica dotiahnutá príliš, po dlhšom používaní môže prasknúť, čo môže spôsobiť únik chladiva.
- Toto zariadenie je určené pre odborníkov alebo vyškolených používateľov v obchodoch, v odvetví svietidiel a na farmách, prípadne pre začiatočníkov na komerčné a domáce používanie.
- Uroveň akustického tlaku je nižšia ako 70 dB (A).

N002

Príslušenstvo

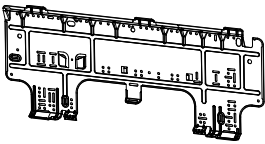
Vnútorná jednotka

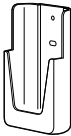
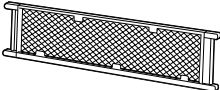
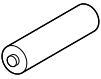
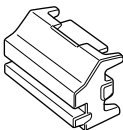
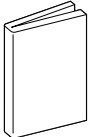
(A) — (J)

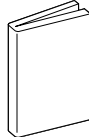
<p>(A) Montážna doska</p> 	1	<p>(B) Titánovo apatitový fotokatalytický filter na čistenie vzduchu</p>	1	<p>(C) Bezdrôtový diaľkový ovládač</p> 	1
<p>(D) Držiak diaľkového ovládača</p> 	1	<p>Antibakteriálny filter s čiastočkami striebra (Ag-iónový filter)</p> 	1	<p>(E) Suchá batéria typu AAA. LR03 (alkalická)</p> 	2
<p>(G) Záslepka</p> 	2	<p>(H) Návod na obsluhu</p> 	1	<p>(F) Upevňovacia skrutka vnútornej jednotky (M4 × 12L)</p> 	2
		<p>(I) Návod na inštaláciu</p> 	1		1

Výber miesta inštalácie

Pred vybratím miesta inštalácie požiadajte používateľa o schválenie.

1. Vnútorná jednotka

Vnútorná jednotka by sa mala nachádzať na mieste spĺňajúcom nasledujúce požiadavky:

- 1) požiadavky na inštaláciu špecifikované v nákresoch inštalácie vnútornej jednotky,
- 2) prívod a vývod vzduchu neblokujú žiadne prekážky,
- 3) jednotka nie je vystavená priamemu slnečnému žiareniu,
- 4) jednotka sa nachádza mimo zdroja tepla alebo pary,
- 5) v blízkosti sa nenachádza žiadny zdroj výparov strojového oleja (môžu skrátiť životnosť vnútornej jednotky),
- 6) v miestnosti cirkuluje studený (teplý) vzduch,
- 7) jednotka sa nachádza mimo fluorescenčných svietidiel s elektronickým zapáľovaním (invertor alebo typ s rýchlym štartom), pretože môžu skrátiť rozsah diaľkového ovládača,
- 8) jednotka sa nachádza minimálne 1 m od televízora či rádia (jednotka môže spôsobovať rušenie obrazu alebo zvuku),
- 9) jednotka je nainštalovaná v odporúčanej výške (1,8 m),
- 10) v blízkosti jednotky sa nenachádzajú žiadne práčky ani sušičky,
- 11) jednotka by sa mala uložiť tak, aby sa zabránilo mechanickému poškodeniu.

2. Bezdrôtový diaľkový ovládač

Rozsvieťte v miestnosti všetky fluorescenčné svietidlá, ak sa v nej nejaké nachádzajú, a vyhľadajte miesto, na ktorom vnútorná jednotka správne prijíma signály z diaľkového ovládača (do 6 m).

Nákresy inštalácie vnútornej jednotky

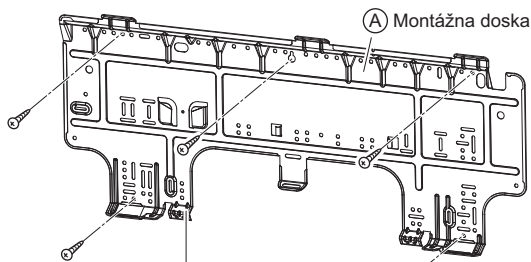

Montážna doska by sa mala inštalovať na stenu, ktorá dokáže udržať hmotnosť vnútornej jednotky.

Skrutky (dodáva zákazník: M4 × 25L)



■ **Pripevnenie vnútornej jednotky**
Upevnite svorky na spodnom ráme na montážnej doske. Ak je svorky ťažké zaháknúť, zložte prednú mriežku.

(A) Montážna doska
Svorka
Predná mriežka
Spodný rám

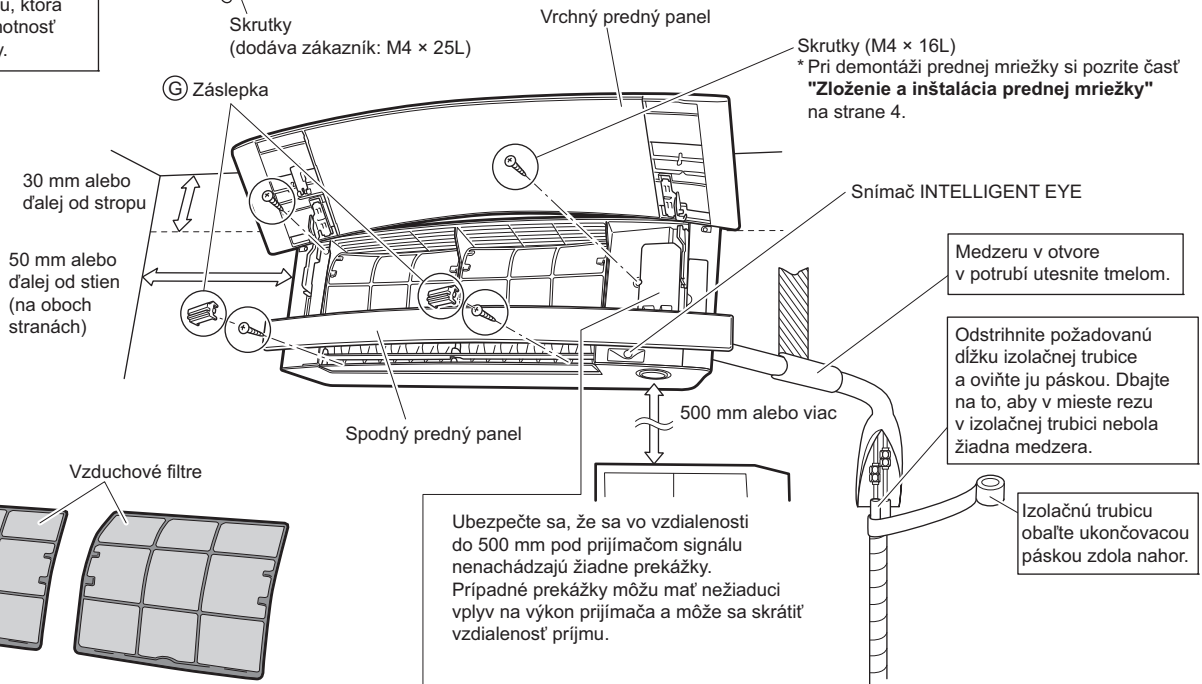

30 mm alebo ďalej od stropu

50 mm alebo ďalej od stien (na oboch stranách)

(G) Záslepka

Vrchný predný panel

Skrutky (M4 × 16L)

* Pri demontáži prednej mriežky si pozrite časť "Zloženie a inštalácia prednej mriežky" na strane 4.

Snímač INTELLIGENT EYE

Medzeru v otvore v potrubí utesnite tmelom.

Odstrihnite požadovanú dĺžku izolačnej trubice a oviňte ju páskou. Dbajte na to, aby v mieste rezu v izolačnej trubici nebola žiadna medzera.

500 mm alebo viac

Spodný predný panel

Izolačnú trubicu obalte ukončovacou páskou zdola nahor.

Ubezpečte sa, že sa vo vzdialenosti do 500 mm pod prijímačom signálu nenachádzajú žiadne prekážky. Prípadné prekážky môžu mať nežiaduci vplyv na výkon prijímača a môže sa skrátiť vzdialenosť príjmu.

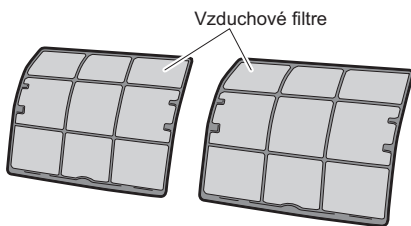

Vzduchové filtre

- (B) ■ Titánovo apatitový fotokatalytický filter na čistenie vzduchu
■ Antibakteriálny filter s čistočkami striebra (Ag-iónový filter)

Rám filtra

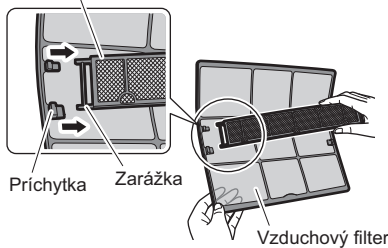

Prichytka

Zarážka

Vzduchový filter

Servisný kryt

Servisný kryt možno zložiť.

■ Otvorenie

- 1) Odskrutkujte skrutky servisného krytu.
- 2) Servisný kryt ťahajte diagonálne nadol v smere šípky.
- 3) Potiahnite nadol.

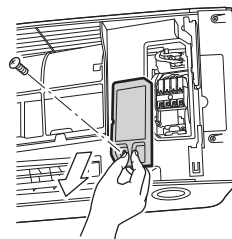

(C) Bezdrôtový diaľkový ovládač

Pred priskrutkovaním držiaka diaľkového ovládača na stenu skontrolujte, či vnútorná jednotka správne prijíma signály z diaľkového ovládača.

(D) Držiak diaľkového ovládača

Upevňovacie skrutky držiaka diaľkového ovládača (dodáva zákazník: M3 × 20L)

Snímač INTELLIGENT EYE

⚠ UPOZORNENIE

- Do snímača INTELLIGENT EYE neudierajte ani ho nasilu nestláčajte. Môže dôjsť k poškodeniu a poruche.
- Do blízkosti snímača neumiestňujte žiadne veľké predmety. Zároveň zo snímanej oblasti snímača odstráňte všetky ohrievacie zariadenia či zvlhčovače.

Tipy pri inštalácii

1. Zloženie a inštalácia vrchného predného panela

■ Zloženie

- 1) Otvorte vrchný predný panel.
- 2) Posunutím zámok na zadnej strane predného panela smerom nahor zámky uvoľníte (na ľavej a pravej strane).
- 3) Z otvorov na čapy na bočných stranách vyberte čapy panela a zložte vrchný predný panel.

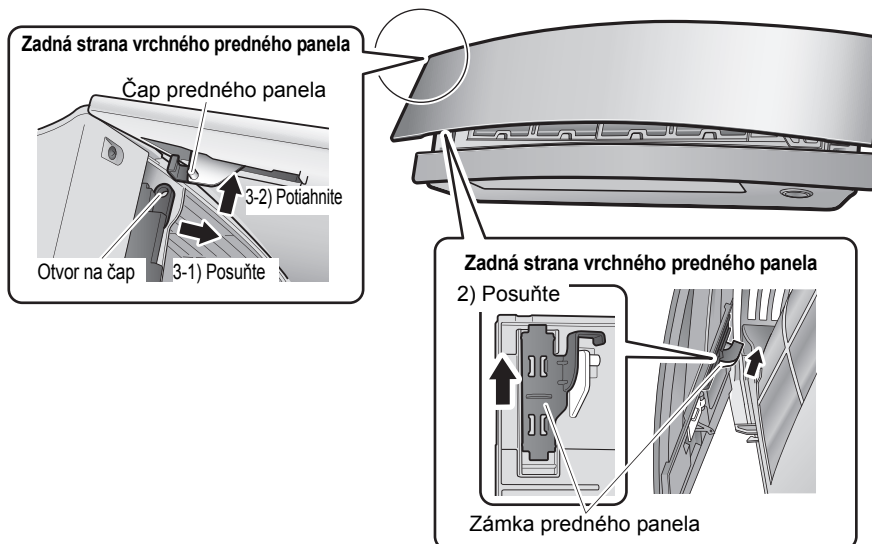

Vrchný predný panel sa nedá otvoriť viac, ako je znázornené na obrázku. Neotvárajte ho viac násilu.

■ Metóda inštalácie

- 1) Posunutím zámok predného panela na zadnej strane predného panela smerom nahor zámky uvoľníte (na ľavej a pravej strane).
- 2) Čapy panela zasuňte do otvorov na čapy na oboch stranách vrchného predného panela.
- 3) Posunutím zámok predného panela na oboch stranách smerom nadol zámky zaistíte.
- 4) Zatvorte vrchný panel.
- 5) Predný panel **NEZATVÁRAJTE ZATLAČENÍM**.
- 6) Pomocou diaľkového ovládača ZAPNITE jednotku. Počkajte, kým sa panely úplne neotvorí. Potom pomocou diaľkového ovládača jednotku VYPNITE.
- 7) Po úplnom zatvorení predných panelov jemne zatláčajte vrchný predný panel, kým sa nezaistí na mieste.

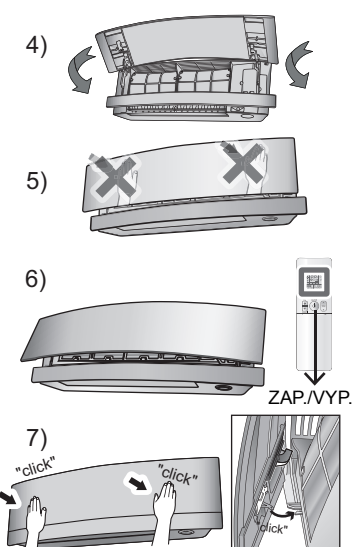

2. Zloženie a inštalácia prednej mriežky

• Zloženie

- 1) Zložte vrchný predný panel a vzduchové filtre.
- 2) Zložte servisný kryt. (Pozrite si postup otvorenia na strane 3.)
- 3) Odpojte kábel vedenia z káblvej svorky a vyťahnite ho z konektorov.
- 4) Stláčajte spodný predný panel, kým sa nezastaví.
- 5) Demontujte klapku (veľkú).
- 6) Vyberte 2 záslepky a odskrutkujte 4 skrutky z prednej mriežky. (Záslepky sa nemontujú vo výrobe.)

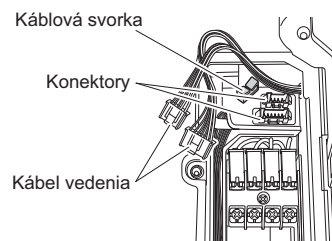

Tipy pri inštalácii

- 7) Nasadíte si ochranné rukavice a obe ruky zasuňte pod prednú mriežku tak, ako je znázornené na obrázku.
 - 8) Potlačením vrchnej strany prednej mriežky smerom nahor zložte prednú mriežku z 3 vrchných háčikov, uchopte oba konce prednej mriežky a potiahnite ju smerom k sebe. Potom prednú mriežku zložte.
 - Ak sa mriežka skladá ťažko, podľa obrázka cez otvor v bočnom kryte zasuňte dlhý plochý predmet* a otočením dovnútra uvoľnite háčiky (3 háčiky na pravej a ľavej strane), aby bolo možné mriežku jednoducho zložiť.
- * Napríklad pravítko obalené v tkanine

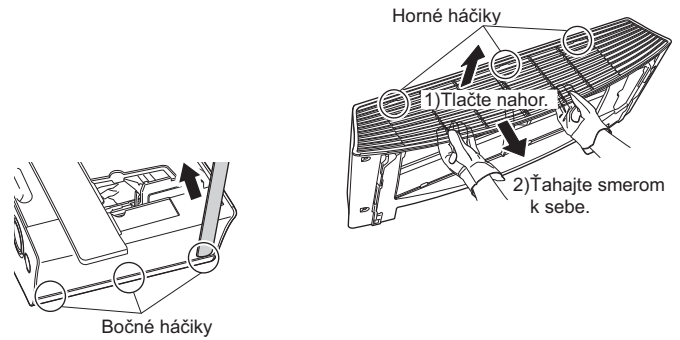

⚠ UPOZORNENIE

Nezabudnite si nasadiť ochranné rukavice.

• Metóda inštalácie

- 1) Nasadíte prednú mriežku a pevne zaistíte horné háčiky (na 3 miestach) a háčiky na pravej a ľavej strane (na 3 miestach na oboch stranách).
- 2) Zaskrutkujete 4 skrutky prednej mriežky a nasadíte 2 záslepky.
- 3) Namontujete klapku (veľkú).
- 4) Stiahnete spodný predný panel do pôvodnej polohy.
- 5) Pripojíte kábel vedenia k 2 konektorom a zaistíte ho káblovou svorkou.
- 6) Nainštalujete vzduchový filter a namontujete vrchný predný panel.

3. Nastavenie rôznych adries

V prípade inštalácie dvoch vnútorných jednotiek v jednej miestnosti možno v dvoch bezdrôtových diaľkových ovládačoch nastaviť rôzne adresy.

- 1) Zložte vrchný predný panel a prednú mriežku. (4 skrutky)
- 2) Odstrihnite prepájací kábel adresy (JA) na doske plošných spojov.
- 3) Odstrihnite prepájací kábel (J4) v diaľkovom ovládači.
 - Dávajte pozor, aby ste neodstrihli prepájací kábel (J8).

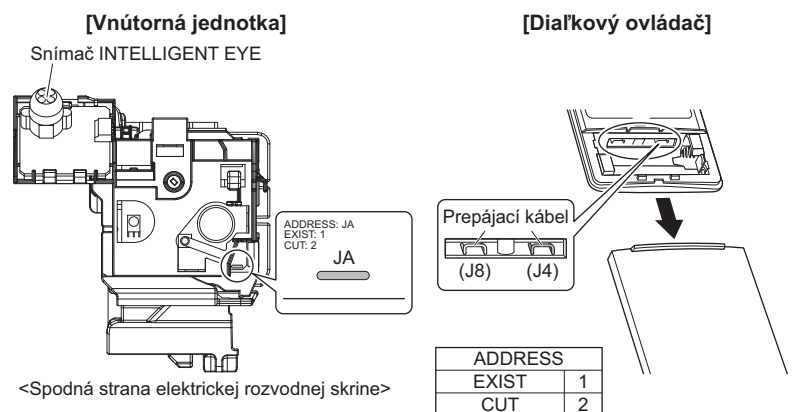

4. V prípade pripojenia k systému HA

(kábelový diaľkový ovládač, centrálny diaľkový ovládač a pod.)

• Postupy zloženia kovovej dosky krytov elektrických skriň

- 1) Zložte vrchný predný panel a prednú mriežku. (4 skrutky)
- 2) Zložte elektrickú skriň. (1 skrutka)
- 3) Demontujte 4 úchytky a zložte kovovú dosku krytu elektrickej skrine (A).
- 4) Potiahnite háčik na kovovej doske krytu elektrickej skrine (B) smerom nadol a demontujte samostatnú úchytka.
- 5) Demontujte 2 úchytky z vrchnej strany a demontujte kovovú dosku krytu elektrickej skrine (B).

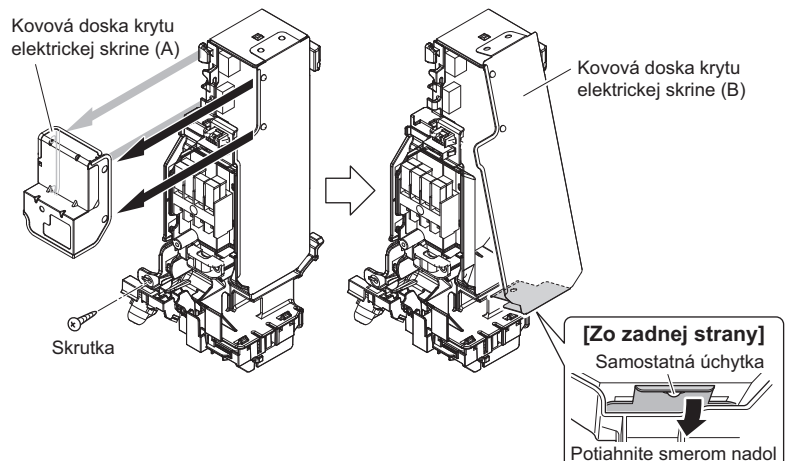

Tipy pri inštalácii

• Postupy pripojenia prepájacieho kábla

- 1) Demontujte konektor namontovaný vo výrobe z konektora S21.
- 2) Zviažte káble vedenia podľa obrázka tak, aby demontovaný konektor nezasahoval do dosky plošných spojov.

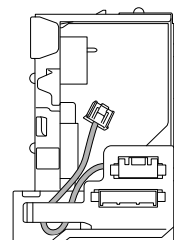

- 3) Prepájací kábel pripevnite ku konektoru S21 a kábel prevlečte cez časť so zárezom uvedenú na obrázku.
- 4) Kábel vedte tak, ako je znázornené na obrázku.

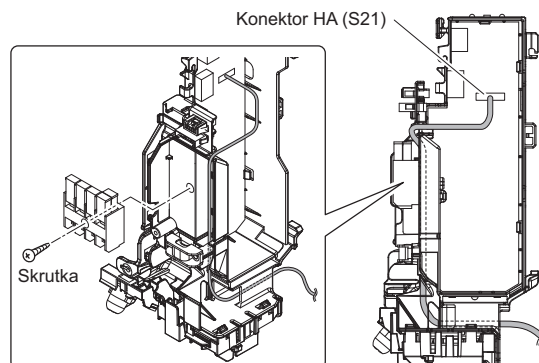

• Postupy montáže kovovej dosky krytov elektrických skriň

- 1) Zaveste vrchnú časť kovovej dosky krytu elektrickej skrine (B) na 2 úchytky.
- 2) Zatláčajte na háčik v spodnej časti tak, aby zachytil samostatnú úchytku, a namontujte kovovú dosku krytu elektrickej skrine (B).
- 3) Vložte konektor do otvoru, zaveste kovovú dosku krytu elektrickej skrine (A) na 4 úchytky a namontujte ju.

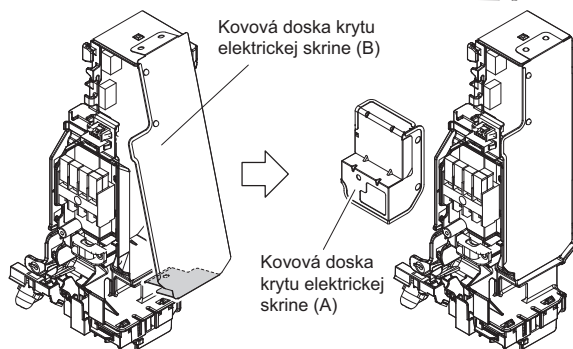

Práca na potrubí s chladivom

V prípade viacerých vnútorných jednotiek, inštalujte podľa opisu v návode na inštaláciu dodanom pre viaceré vonkajšie jednotky

1. Ochránenie konca potrubia

- 1) Pomocou rezača potrubia odrežte koniec potrubia.
- 2) Odstráňte nerovnosti, pričom obrobený povrch bude otočený smerom nadol, aby úlomky nevnikli do potrubia.
- 3) Nasadte na potrubie nástrčnú maticu.
- 4) Ohraňte potrubie.
- 5) Skontrolujte, či je ochránenie vykonané správne.



Ochránenie

Nastavte presne do pozície zobrazenej nižšie.

Matica	Ohraňovačka pre R410A alebo R32	Bežná ohraňovačka	
	Typ spojky	Typ spojky (pevná)	Typ kridlovej matice (britský typ)
A	0 – 0,5 mm	1,0 – 1,5 mm	1,5 – 2,0 mm

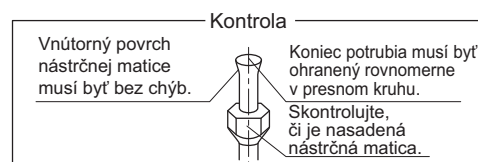

! VAROVANIE

- Na časti s ochránením nepoužívajte minerálny olej.
- Zabráňte vniknutiu minerálneho oleja do systému, pretože by to mohlo skrátiť životnosť jednotiek.
- Nikdy nepoužívajte potrubie, ktoré bolo použité pri predchádzajúcich inštaláciách. Používajte iba súčiastky dodané spolu s jednotkou.
- Spolu s touto jednotkou R32 nikdy neinštalujte sušič, aby sa zachovala jej životnosť.
- Vysúšaný materiál sa môže rozpustiť a poškodiť systém.
- Neúplné ochránenie môže spôsobiť únik chladiaceho plynu.

Práca na potrubí s chladivom

2. Potrubie s chladivom

! UPOZORNENIE

- Použite nástrčnú maticu pripevnenú k hlavnej jednotke. (Ak chcete zabrániť prasknutiu nástrčnej matice z dôvodu opotrebovania.)
- Ak chcete zabrániť úniku plynu, chladiaci olej nanášajte len na vnútorný povrch ohranenia. (Používajte chladiaci olej R32 alebo R410A.)
- Pri dotahovaní nástrčných matíc používajte momentové kľúče, aby ste zabránili poškodeniu nástrčných matíc a úniku plynu.

Zarovnajete stredy oboch nástrčných matíc a dotiahnite ich 3 alebo 4 otočeniami rukou. Potom ich úplne dotiahnite momentovým kľúčom.

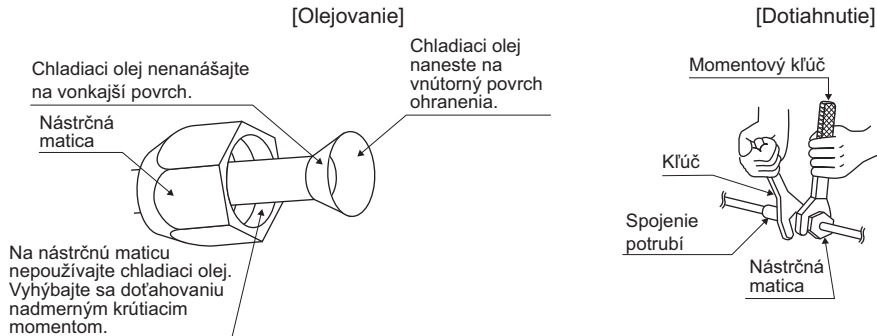

Uťahovací moment nástrčnej matice		
Strana plynu		Strana kvapaliny
3/8 palca	1/2 palca	1/4 palca
32,7 – 39,9 N•m (330 – 407 kgf•cm)	49,5 – 60,3 N•m (505 – 615 kgf•cm)	14,2 – 17,2 N•m (144 – 175 kgf•cm)

2-1. Upozornenie pri práci na potrubí

- 1) Chráňte otvorený koniec potrubia pred prachom a vlhkosťou.
- 2) Všetky ohyby potrubia by mali byť čo najvoľnejšie. Na ohýbanie použite ohýbač potrubia.

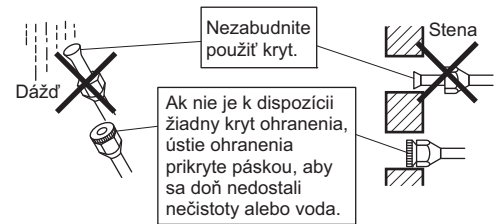

2-2. Výber medených a tepelných izolačných materiálov

Pri použití potrubia a príslušenstva z medi obchodnej akosti dodržujte nasledujúce zásady:

- 1) Izolačný materiál: polyetylénová pena
Intenzita prestupu tepla: 0,041 až 0,052 W/mK (0,035 až 0,045 kcal/mh°C)
Povrchová teplota potrubia chladiaceho plynu dosahuje najviac 110°C.
Použite tepelné izolačné materiály, ktoré budú odolné voči tejto teplote.

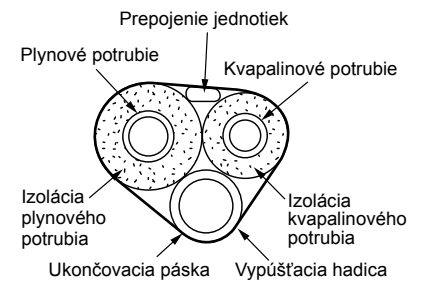

- 2) Uistite sa, že je izolované plynové aj kvapalinové potrubie a rozmery izolácie zodpovedajú údajom nižšie.

Strana plynu		Strana kvapaliny	Tepelná izolácia plynového potrubia		Tepelná izolácia kvapalinového potrubia
Trieda 25/35	Trieda 50	Vonkajší priemer 6,4 mm	Trieda 25/35	Trieda 50	Vnútorný priemer 8 – 10 mm
Vonkajší priemer 9,5 mm	Vonkajší priemer 12,7 mm		Vnútorný priemer 12 – 15 mm	Vnútorný priemer 14 – 16 mm	
Minimálny polomer ohybu			Hrúbka min. 10 mm		
30 mm alebo viac	40 mm alebo viac	30 mm alebo viac			
Hrúbka 0,8 mm (C1220T-O)					

- 3) Použite samostatnú tepelnú izoláciu pre potrubie plynového a kvapalinového potrubia s chladivom.

Inštalácia vnútornej jednotky

1. Inštalácia montážnej dosky

Montážna doska by sa mala inštalovať na stenu, ktorá dokáže udržať hmotnosť vnútornej jednotky.

- 1) Dočasne zaistíte montážnu dosku na stene, skontrolujete, či je jednotka vo vodorovnej polohe, a označíte na stene otvory na vŕtanie.
- 2) Montážnu dosku na stenu zaistíte pomocou skrutiek.

Odporúčané miesta uchytenia a rozmery montážnej dosky

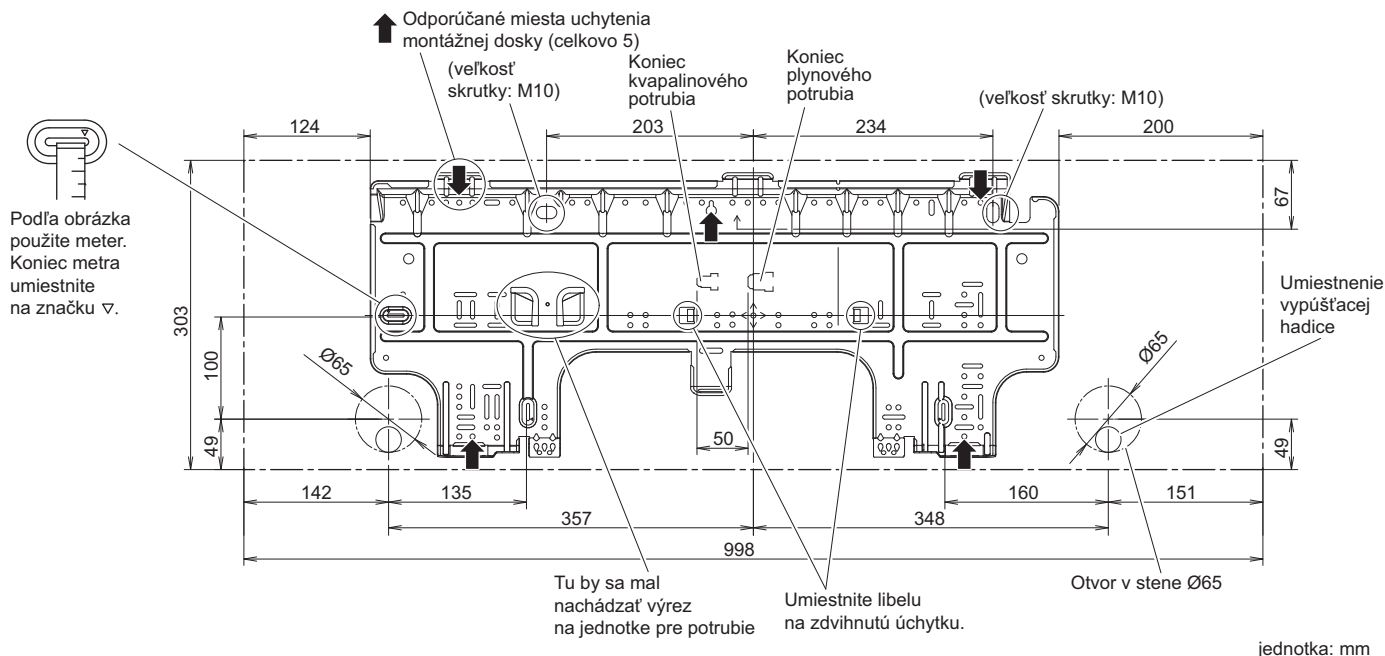

2. Vyrvtanie otvoru v stene a inštalácia trubice zasadenej v stene

- V prípade stien s kovovým rámom alebo doskou dbajte na to, aby ste v otvore na vedenie káblov použili trubicu zasadenú v stene a kryt na stenu s cieľom zabrániť zahrievaniu, zásahu elektrickým prúdom alebo požiaru.
- Medzery okolo trubíc nezabudnite utiesniť tesniacim materiálom, aby ste predišli úniku vody.
 - 1) Vyrvtajte v stene 65 mm otvor na vedenie káblov, a to tak, aby sa zvažoval smerom von.
 - 2) Vložte do otvoru trubicu zasadenú v stene.
 - 3) Umiestnite na trubicu do steny kryt.
 - 4) Po inštalácii potrubia s chladivom, zapojení elektroinštalácie a inštalácii odtokového potrubia utiesnite medzeru v otvore tmelom.

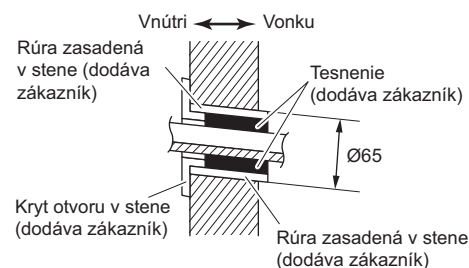

3. Prepojenie jednotiek

- 1) Zložte vrchný predný panel a potom servisný kryt.
- 2) Prepájací kábel z vonkajšej jednotky preveďte cez otvor v stene na vedenie káblov a potom cez zadnú časť vnútornej jednotky. Vytiahnite ich cez prednú časť. Ohnite konce káblov smerom nahor, aby sa s nimi neskôr lepšie manipulovalo. (Ak sa musí z koncov prepájacieho kábla najskôr odstrániť izolácia, omotajte konce kábla lepiacou páskou.)
- 3) Oboma rukami stlačte spodný rám vnútornej jednotky, čím ho upevníte na háčiky na montážnej doske. Skontrolujte, či sa káble nezachytili na okraji vnútornej jednotky.

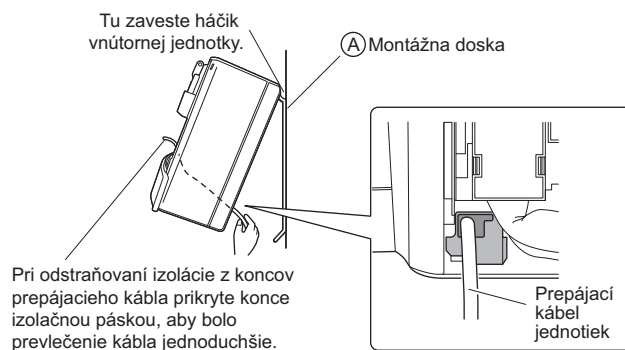

Inštalácia vnútornej jednotky

4. Inštalácia rúr, hadíc a káblov

- Odporúčany postup inštalácie je vedenie potrubia vzadu.
- Pri inštalácii s potrubím dolu alebo naboku si pozrite časť "5. Potrubie dolu alebo naboku" na strane 10.

4-1. Potrubie vpravo vzadu

- 1) Vypúšťaciu hadicu pripevnite pod potrubím s chladivom pomocou lepiacej vinylovej pásky.
- 2) Prepájací kábel, potrubie s chladivom a vypúšťaciu hadicu oviňte izolačnou páskou.
- 3) Prepájací kábel, vypúšťaciu hadicu a potrubie s chladivom preveďte cez otvor v stene a potom pripevnite vnútornú jednotku na háčiky na montážnej doske podľa značiek Δ vo vrchnej časti vnútornej jednotky.

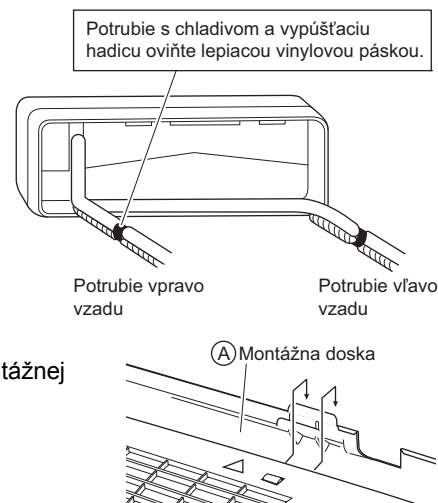

4-2. Potrubie vľavo vzadu

Výmena vypúšťacieho kohúta a hadice

Výmena na ľavej strane

- 1) Odskrutkujte izolačnú upevňovaciu skrutku vpravo a vyberte vypúšťaciu hadicu.
- 2) Vyberte vypúšťací kohút na ľavej strane a pripevnite ho na pravú stranu.
- 3) Vložte vypúšťaciu hadicu a dotiahnite ju pomocou dodanej izolačnej upevňovacej skrutky. Ak skrutku zabudnete dotiahnuť, môže dochádzať k úniku vody.

Miesto pripevnenia vypúšťacej hadice

Vypúšťacia hadica sa nachádza v zadnej časti jednotky.

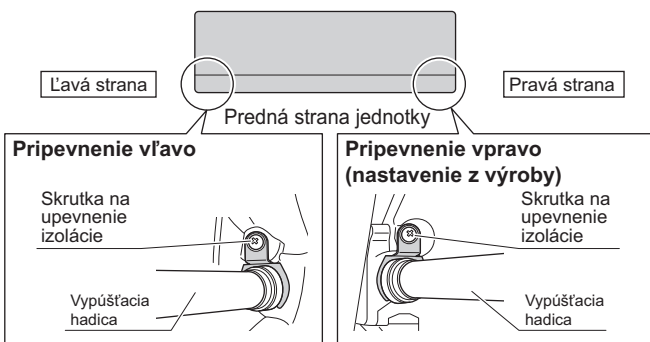

- 1) Vymeňte vypúšťací kohút a hadicu.
- 2) Vypúšťaciu hadicu pripevnite pod potrubím s chladivom pomocou lepiacej vinylovej pásky.
- 3) Nezapomnite k odtokovej prípojke na mieste vypúšťacieho kohúta pripojiť vypúšťaciu hadicu.

Nastavenie vypúšťacieho kohúta

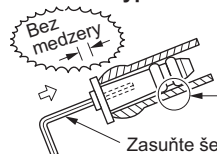

Pri vkladaní nenanášajte na vypúšťací kohút mazací (chladiaci) olej. Nanesenie mazacieho oleja na vypúšťací kohút poškodí kohút a spôsobí únik odtokajúcej kvapaliny z kohúta.

Zasaňte šesťhranný kľúč (4 mm).

- 4) Potrubie s chladivom vedte podľa vyznačenej schémy potrubia na montážnej doske.
- 5) Vypúšťaciu hadicu a potrubie s chladivom preveďte cez otvor v stene a potom pripevnite vnútornú jednotku na háčiky na montážnej doske podľa značiek Δ vo vrchnej časti vnútornej jednotky.
- 6) Prepájací kábel vtiahnite dovnútra.
- 7) Pripojte vnútorné potrubie.
- 8) Podľa obrázka vpravo (ak sa vypúšťacia hadica vedie cez zadnú časť vnútornej jednotky) zviažte potrubie s chladivom a vypúšťaciu hadicu pomocou izolačnej pásky.

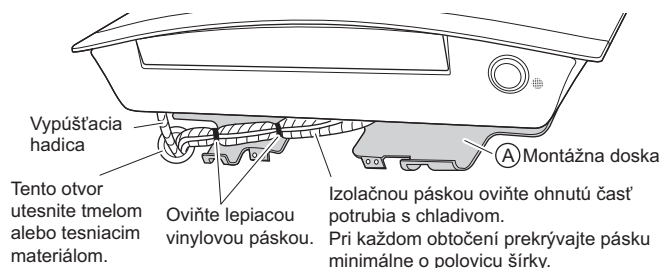

Tento otvor utesnite tmelom alebo tesniacim materiálom.

Oviňte lepiacou vinylovou páskou.

Izolačnou páskou oviňte ohnutú časť potrubia s chladivom. Pri každom obtočení prekrývajte pásku minimálne o polovicu šírky.

Inštalácia vnútornej jednotky

9) Oboma rukami stláčajte spodný okraj vnútornej jednotky, kým sa prepájací kábel neupevní na háčiky na montážnej doske. Dávajte pri tom pozor na to, aby sa nezachytil vo vnútornej jednotke. Pomocou upevňovacích skrutiek vnútornej jednotky (M4 × 12L) pripevnite vnútornú jednotku k montážnej doske.

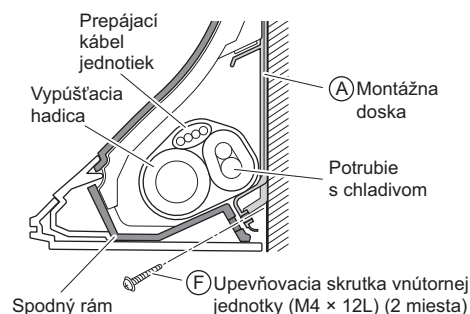

4-3. Trubica zasadená v stene

Riadte sa pokynmi pre potrubie vľavo vzadu. Vypúšťaciu hadicu vložte takto hlboko, aby sa nevytiahla z vypúšťacej rúrky.

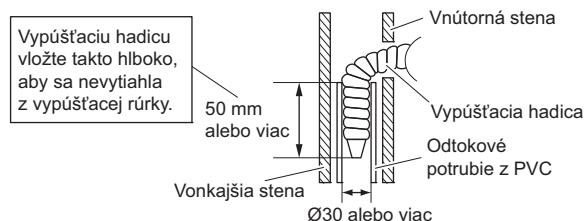

5. Potrubie dolu alebo naboku

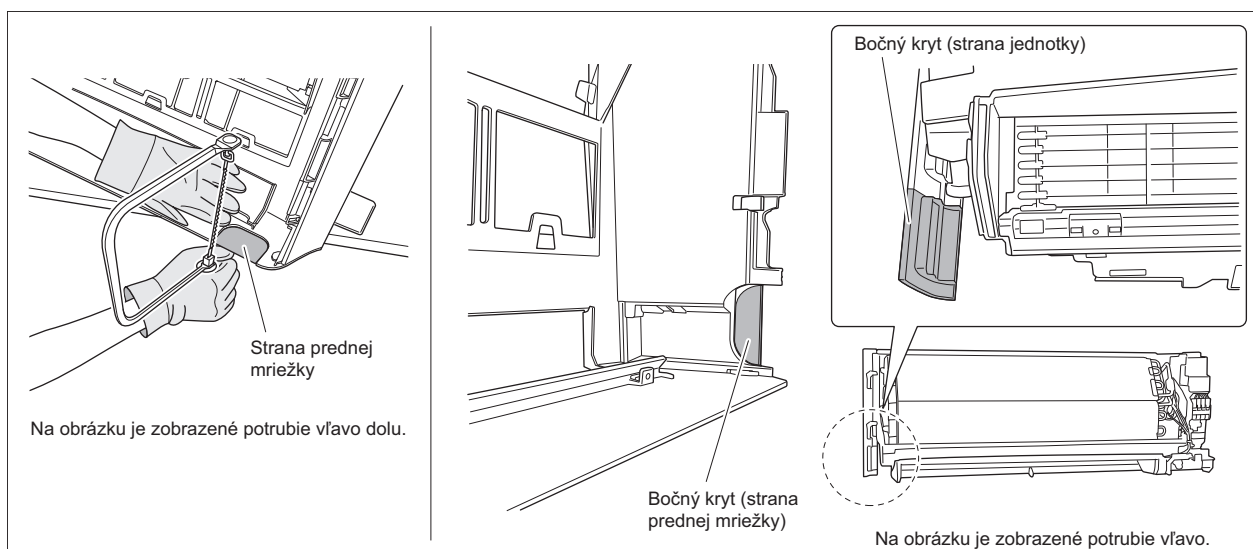

- 1) Pomocou lupienkovej píly vyrežte kryt prípojky potrubia.
 - **Potrubie dolu:** na spodnej strane prednej mriežky
 - **Potrubie naboku:** na bočnom kryte (na strane prednej mriežky a jednotky)

Zuby lupienkovej píly priložte na zárez a vyrežte kryt prípojky potrubia podľa nerovného vnútorného povrchu.
- 2) Po vyrezaní krytu prípojky potrubia hrany obrúste. Pomocou polguľatého ihlového pilníka odstráňte nerovnosti na vyrezanej časti.
- 3) Prepájací kábel, potrubie s chladivom a vypúšťaciu hadicu oviňte izolačnou páskou. Vypúšťaciu hadicu a potrubie s chladivom vedte cez vyrezaný otvor a potom do otvoru v stene.

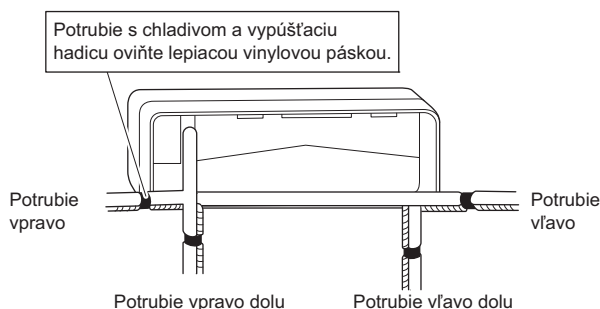
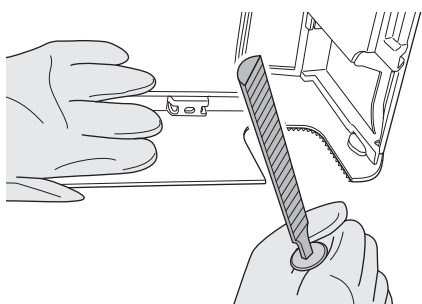

POZNÁMKA

- Dávajte pozor na to, aby sa do časti, cez ktorú sa vedie rameno, nedostali úlomky.
- Dávajte pozor, aby ste na spodný predný panel netlačili.

Inštalácia vnútornej jednotky

6. Káble

V prípade viacerých vnútorných jednotiek, inštalujte podľa opisu v návode na inštaláciu dodanom pre **viacere vonkajšie jednotky**

- 1) Odstráňte izoláciu z koncov kábla (15 mm).
- 2) Zapojte káble podľa farby a čísiel svoriek na svorkovnici vnútornej a vonkajšej jednotky a pevne dotiahnite skrutky káblov na príslušných svorkách.
- 3) Zapojte uzemňovacie káble na príslušné svorky.
- 4) Potiahnite káble a skontrolujte tak, či sú bezpečne zachytené. Potom ich upevnite pomocou príchytiek.
- 5) V prípade pripojenia k systému adaptéra preveďte kábel diaľkového ovládača a pripojte ho ku konektoru S21.
- 6) Káble umiestnite tak, aby servisný kryt bezpečne zapadol na miesto. Potom servisný kryt zatvorte.

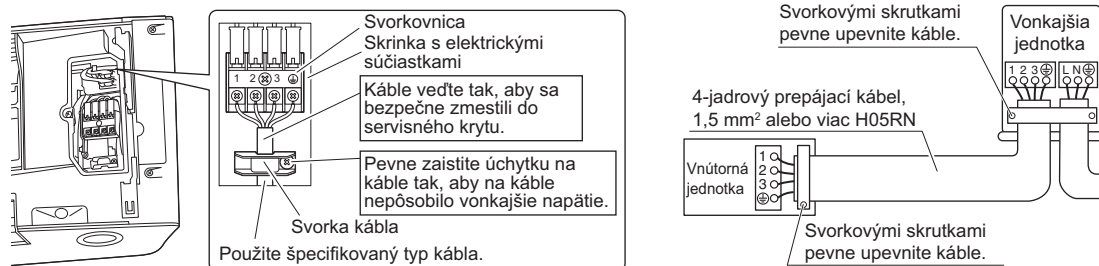

⚠ UPOZORNENIE

Pri pripájaní prepájacích káblov k svorkovnici pomocou jednožilového kábla kábel zviňte.

Z dôvodu problémov pri inštalácii môže dochádzať k prehrievaniu a požiarom.

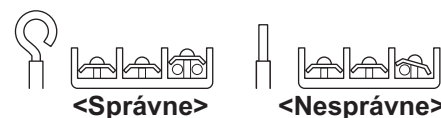

⚠ VAROVANIE

- Nepoužívajte vinuté káble, predlžovacie káble ani pripojenia typu starburst, pretože môže dochádzať k prehrievaniu, zásahom elektrickým prúdom alebo požiaru.
- Nepoužívajte lokálne zakúpené elektrické súčasti používané vnútri produktu. (Nevetíte napájanie vypúšťacieho čerpadla, napríklad v svorkovnici.) Mohlo by to spôsobiť zásah elektrickým prúdom alebo požiar.
- Nezapájajte vnútornú jednotku do sieťového napájania. Pripojte ju len k vonkajšej jednotke. V opačnom prípade hrozí nebezpečenstvo zásahu elektrickým prúdom alebo požiaru.

Schéma elektrického zapojenia

	: Svorkovnica		: Pripojenie
	: Konektor		: Zapojenie na mieste inštalácie
BLK	: Čierna	ORG	: Oranžová
BLU	: Modrá	RED	: Červená
BRN	: Hnedá	WHT	: Biela
GRN	: Zelená	YLW	: Žltá
PNK	: Ružová		

Poznámky	: Požiadavky na napájanie nájdete na výrobnom štítku jednotky.		
	: INDOOR		Vnútri
	: OUTDOOR		Vonku
	: TRANSMISSION CIRCUIT		Obvod prenosu
	: INTELLIGENT EYE SENSOR		Snímač INTELLIGENT EYE
	: WIRELESS REMOTE CONTROLLER		Bezdrôtový diaľkový ovládač
	: SIGNAL RECEIVER		Prijímač signálu

Inštalácia vnútornej jednotky

Tabuľka súčastí schémy elektrického zapojenia

A1P – A3P	Doska plošných spojov
BZ	Zvukový signál
FG	Uzemnenie rámu
FU1, FU2	Poistka
H1P, H2P	Indikátor
M1F	Motor ventilátora
M1S, M2S, M3S.....	Motor klapiek
M1	Krokový motor
R1T, R2T	Termistor
S25 – S200	Konektor
S1C	Koncový spínač
S1W	Vypínač
X1M	Svorkový pás
⊕	Ochranné uzemnenie

UPOZORNENIE

Ak sa hlavný zdroj napájania vypne a znova zapne, prevádzka sa obnoví automaticky.

VYSOKÉ NAPÄTIE – dbajte na to, aby sa pred opravou kondenzátor úplne vybil.

Hrozí riziko poruchy alebo úniku vody.

Interiér klimatizácie neumývajte sami.

7. Odtokové potrubie

1) Podľa popisu vpravo pripojte odtokové potrubie.

2) Zložte vrchný predný panel a vzduchové filtre. (Pozrite si postup zloženia na strane 4.)

Naliatím vody do vypúšťacej misky skontrolujte, či voda preteká bez prekážok.

3) Ak sa vyžaduje použitie nadstavca vypúšťacej hadice, kúpte nadstavec hadice s vnútorným priemerom 16 mm.

Nezabudnite tepelne zaizolovať vnútornú časť nadstavca hadice.

4) Pri pripájaní pevnej trubice z polyvinylchloridu (s menovitým priemerom 13 mm) priamo k vypúšťacej hadici pripojenej k vnútornej jednotke so zasadeným potrubím ako spojku použite akúkoľvek komerčne dostupnú objímku na výstupe (s menovitým priemerom 13 mm).

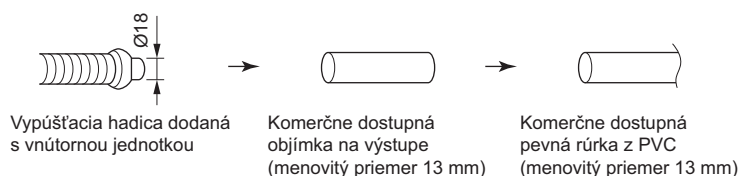
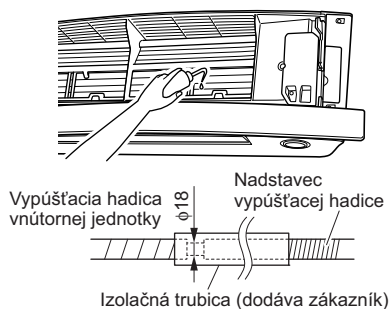
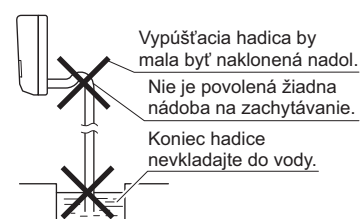

Skúšobná prevádzka a testovanie

1. Skúšobná prevádzka a testovanie

1-1 Odmerajte napájacie napätie a skontrolujte, či dosahuje špecifikovaný rozsah.

1-2 Skúšobná prevádzka by sa mala spustiť v režime chladenia alebo ohrevu.

V režime chladenia vyberte najnižšiu naprogramovateľnú teplotu. V režime ohrevu najvyššiu naprogramovateľnú teplotu.

1) Skúšobnú prevádzku možno vypnúť v oboch režimoch v závislosti od izbovej teploty.

Na skúšobnú prevádzku podľa opisu nižšie použite diaľkový ovládač.

Skúšobná prevádzka pomocou diaľkového ovládača

- 1) Stlačením tlačidla "ZAP./VYP." zapnete systém.
- 2) Súčasne stlačte tlačidlá "TEMP" a "MODE".
- 3) Stlačte tlačidlo "TEMP" a vyberte položku "7".
- 4) Stlačte tlačidlo "MODE".
- 5) Skúšobná prevádzka sa ukončí približne o 30 minút a jednotka sa prepne do normálneho režimu. Ak chcete skončiť skúšobnú prevádzku, stlačte tlačidlo "ZAP./VYP."

2) Po dokončení skúšobnej prevádzky nastavte teplotu na bežnú úroveň (26°C až 28°C v režime chladenia, 20°C až 24°C v režime ohrevu).

3) Z dôvodu ochrany systém po vypnutí na 3 minúty deaktivuje reštartovanie.

1-3 Vykonajte skúšobnú prevádzku v súlade s návodom na obsluhu, aby ste zabezpečili správne fungovanie všetkých funkcií a častí, napríklad pohybu smerovacích mriežok.

- Klimatizácia vyžaduje v pohotovostnom režime menšie množstvo napájania. Ak sa systém určitý čas po inštalácii nebude používať, vypnite istič, aby ste predišli zbytočnej spotrebe elektrickej energie.
- Ak istič aktivuje vypnutie napájania klimatizácie, po opätovnom otvorení ističa systém obnoví pôvodný režim prevádzky.

2. Položky testu

Položky testu	Symptóm	Kontrola
Vnútoraná a vonkajšia jednotka sú nainštalované správne na pevnom podklade.	Pád, vibrácie, hluk	
Neuniká chladiaci plyn.	Neúplná funkcia chladenia/ vyhrievania	
Chladiace plynové a kvapalinové potrubia a nadstavec vnútornej vypúšťacej hadice sú tepelne izolované.	Únik vody	
Vypúšťacia hadica je správne nainštalovaná.	Únik vody	
Systém je správne uzemnený.	Prieraz elektrického prúdu	
Na pripojenie prepájacích káblov sa používajú uvedené káble.	Mimo prevádzky alebo poškodenie horením	
Prívod alebo vývod vzduchu vnútornej alebo vonkajšej jednotky nič neblokuje. Uzatváracie ventily sú otvorené.	Neúplná funkcia chladenia/ vyhrievania	
Vnútoraná jednotka správne prijíma príkazy z diaľkového ovládača.	Mimo prevádzky	

DAIKIN INDUSTRIES CZECH REPUBLIC s.r.o.

U Nové Hospody 1/1155, 301 00 Plzeň Skvrňany, Czech Republic

DAIKIN EUROPE N.V.

Zandvoordestraat 300, B-8400 Oostende, Belgium

Copyright 2015 Daikin

ERC

3P393185-6K 2015.11